



INSTRUKCJA OBSŁUGI

Sterownik WP



SERIA WP

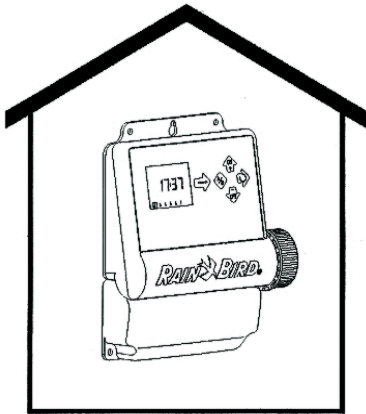

lub

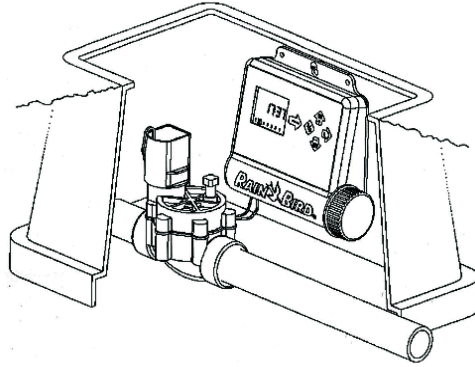

lub

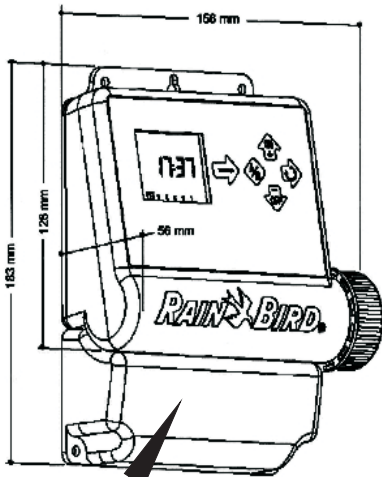

opcja

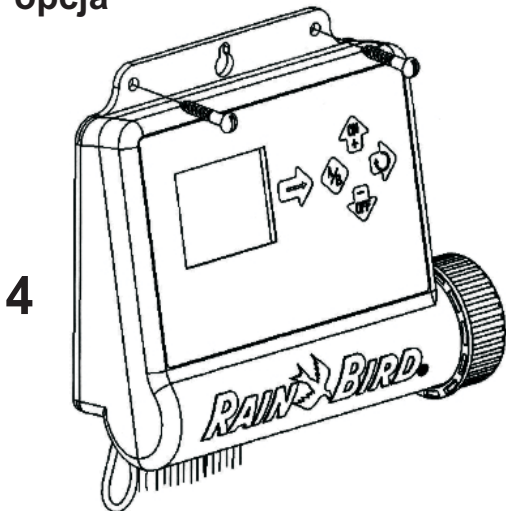

1

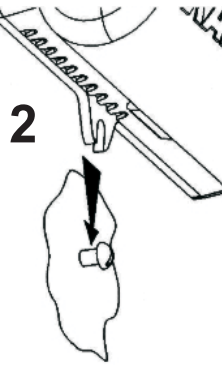

2

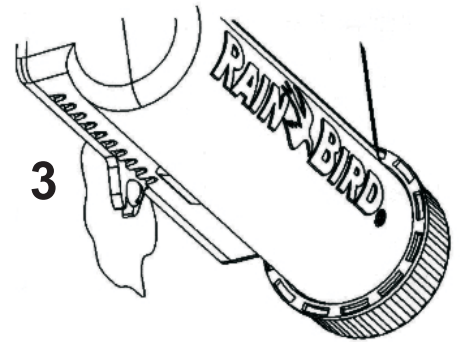

3

5

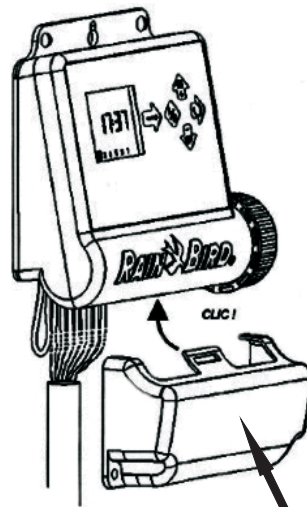

6

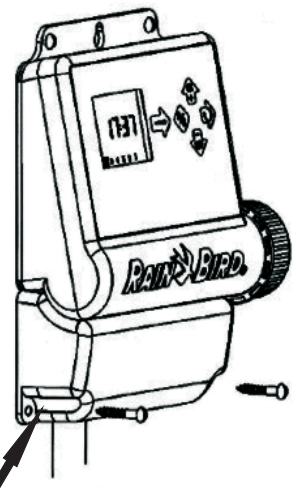

opcja

Wydajność sterownika:

1 Zawór Główny wyposażony w cewkę magnetyczną Rain Bird TBOS dla systemu plus 1 cewkę magnetyczną Rain Bird TBOS na stację. Należy się upewnić, że wszystkie przewody między sterownikiem a zaworami spełniają normy dotyczące stosowania w podziemnych instalacjach niskonapięciowych. Należy wybrać odpowiedni rozmiar przewodu. Wszystkie połączenia z zaworami i wszelkie złącza w terenie muszą być wodoszczelne. Zastosować szybkozłączki Rain Bird "King": dostarczane z produktem lub złączki DBR. Patrz: diagram okablowania.



24 Volty

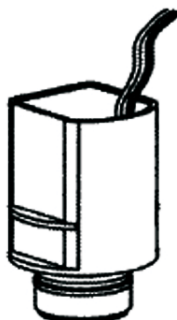

Cewka magnetyczna TBOS 9V

Zawór Główny:

Terminal oznaczony "P" jest używany do aktywacji Zaworu Głównego. **ZAŁECAMY ZDECYDOWANIE** zastosowanie zaworu Głównego w celu zapewnienia właściwego funkcjonowania systemu w sytuacji, gdy np. przewód zaworu zostanie przypadkowo przecięty lub gdy do zaworu dostanie się piasek, itp.

Ważne

Maksymalna odległość między sterownikiem a zaworami przy użyciu przewodu 1,5 mm²: 30 m.

PODŁĄCZENIE DO ZAWORÓW ELEKTRYCZNYCH

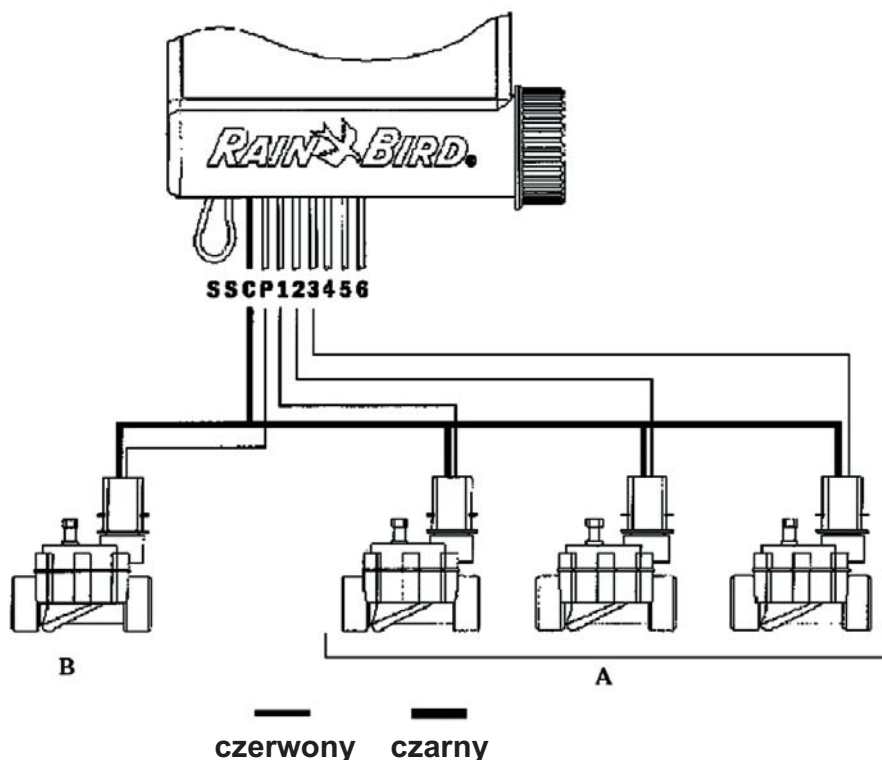

Czujnik Opadu RSD-Bex (opcja)

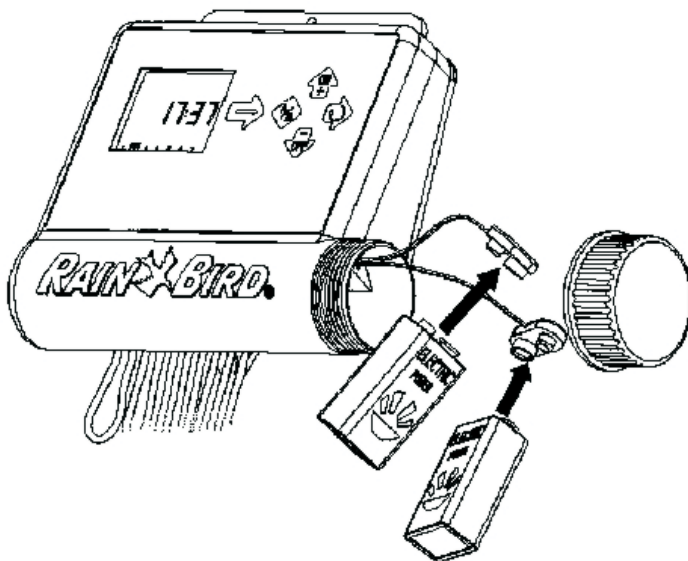
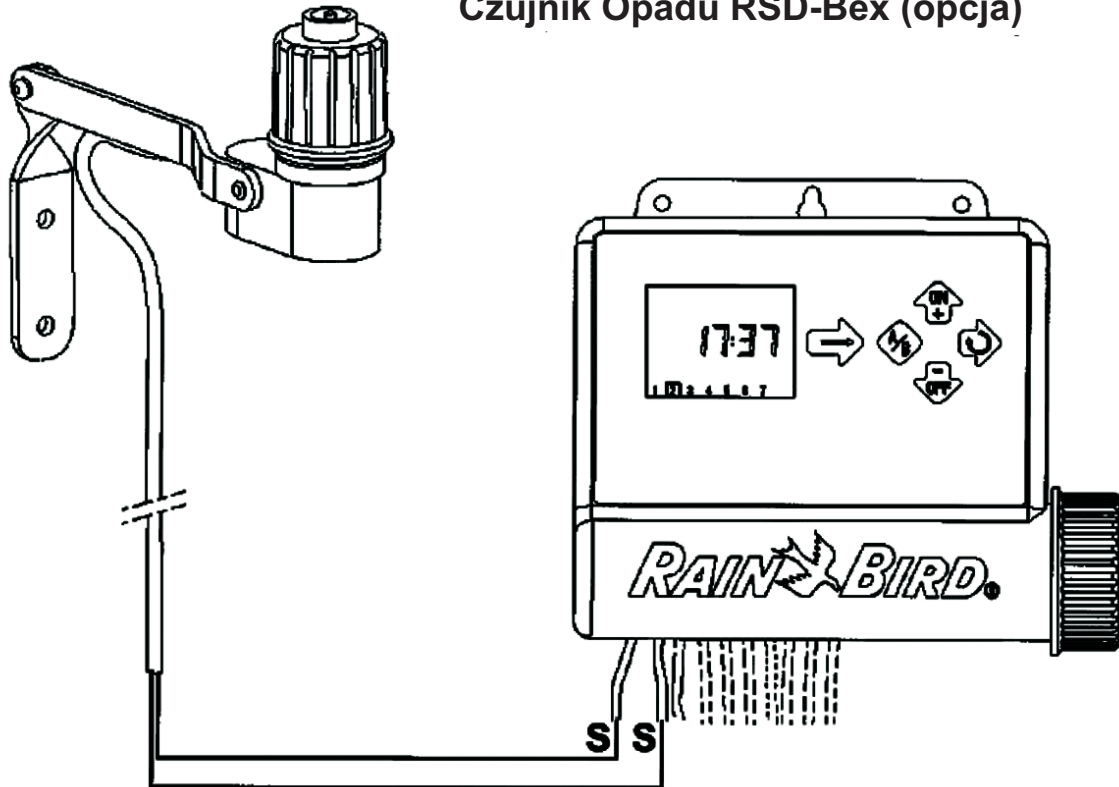

Uruchamianie / Programowania

Podłączyć dwie baterie alkaliczne 9V wysokiej klasy (6AM6/6LR61).

Varta lub równoważnik.

Natychmiast po zainstalowaniu baterii pojawia się ekran.



Uwaga:

Aby przedłużyć żywotność baterii ekran wyłącza się po 1 minucie, jeśli żaden z klawiszy nie zostanie przyciśnięty. Jeśli to się zdarzy podczas pierwszych 3 kroków Programowania należy:

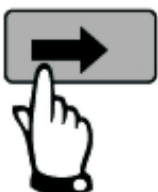





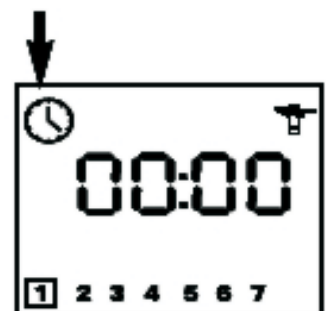

Przytrzymać do momentu pojawienia się ekranu.

Powtarzać przyciskanie strzałki do momentu pojawienia się takiego ekranu i przytrzymać 2-3 sekundy aby powrócić do ekranu "1996".
Powtarzać kroki 1-3.

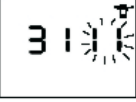

PROGRAMOWANIE STEROWNIKA

- 1**  **Ustawianie roku.**
Przykład: 2000. 
- 2**  **Ustawianie miesiąca**
Przykład:
11 = listopad 
- 3**  **Ustawianie daty.**
Przykład:
10 listopad 

Jesteśmy teraz w okrągłym menu. Jeśli ekran zaniknie, przytrzymać strzałkę przez 1 sek. a następnie przycisnąć strzałkę, by odnaleźć pożądaną ekran.

- 4**  **I - Ustawianie zegara**
A - Ustawianie godziny
Użyć przyciski +/On i -/Off. Przycisk +/On zwiększy a -/Off zmniejszy ustawienie. Przytrzymanie któregoś z tych klawiszy dłużej niż 2 sek. spowoduje szybsze przesuwanie czasu.







- B - Ustawianie dnia**
Przycisnąć ↻ aby przesunąć kwadratowy kursor po dniach tygodnia ponumerowanych od 1 do 7 (1=poniedziałek, 2=wtorek, itd.). Umieścić kursor na bieżącym dniu tygodnia = dzisiaj.

Przykład:
Dziś jest środa. Umieścić kursor na "3". Przycisnąć → by przejść do następnego ekranu.

- 5**  **Ustawianie dni nawadniania**
Prosimy o uważne przeczytanie tego rozdziału przed dalszym programowaniem. Mamy do wyboru cykl 7-dniowy z kalendarzem nawadniania w różne dni dla programu A lub B (5.1) lub nawadnianie w dni parzyste, (zarówno A jak i B) (5.2) lub w dni nieparzyste (zarówno A jak i B z lub bez nawadniania 31-go) (5.3) lub (5.4) lub własny cykl z kalendarzem nawadniania w różne dni dla A lub B (5.5). Wybrać rodzaj kalendarza (cyklu) i podążać za wskazówkami.

- 5.1**  **Ustawianie dni nawadniania dla każdego programu (cykl 7-dniowy)**
Przyciskać → do momentu zniknięcia "CYC". Wybrać pożądaną program przyciskając przycisk A/B. Przy użyciu klawisza ↻ przesunąć kursor po dniach tygodnia (1 do 7, 1=poniedziałek). Przyciski +/On i -/Off są używane do ustawiania lub anulowania dni nawadniania. Przycisk -/Off anuluje dni nawadniania i wówczas znika kwadrat. Aby ustawić dzień nawadniania, należy umieścić kursor na odpowiadającym numerze dnia i nacisnąć +/On. Jeśli potrzeba, powtarzamy powyższą procedurę dla innego programu po przyciśnięciu przycisku A/B.
W tym przykładzie, Poniedziałek, Wtorek i Piątek są dniami nawadniania w programie A. Następnie przycisnąć →, by przejść do kroku 6.

- 5.2**  **Nawadnianie w dni parzyste**
   2 x →
by przejść do Kroku 6.

- 5.3**  **Nawadnianie w dni nieparzyste bez 31-go**
  x 2  2 x →
by przejść do Kroku 6.

5.4 Nawadnianie w dni nieparzyste bez 31-go

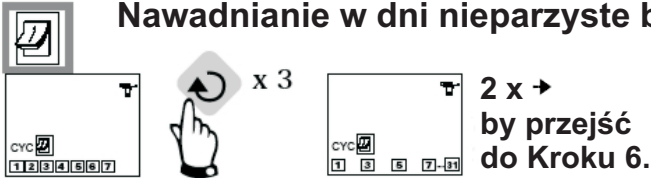

2 x →
by przejść
do Kroku 6.

5.5 Własny cykl

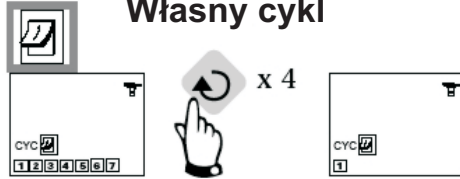

Można wybrać różne cykle: 6-dniowy, 5-dniowy, itd. Przykład: aby uzyskać cykl 5-dniowy, przycisnąć ↻ 4 razy, w celu wyświetlenia takiego ekranu.

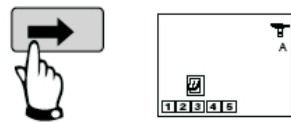

Nacisnąć ↻, następnie ON lub OFF, aby wybrać dni nawadniania dla programu A. Nacisnąć A/B i powtórzyć dla programu B, jeśli potrzeba.

Następnie przycisnąć → by przejść do Kroku 6.

6 Ustawianie czasu startowego

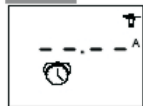

Cykl może być uruchamiany do 8 razy na dzień, jeśli wolimy krótkie okresy nawadniania. Przy każdym czasie startowym, wszystkie stacje tego samego programu będą pracować po kolei przez czas zaprogramowany w Kroku 7. Teraz należy ustawić czasy startowe. (czas w godzinach i minutach).

Wybieramy dany program przy pomocy przycisku A/B. Używając przycisków +/On i -/Off ustawiamy pierwszy czas startowy. Następnie naciskamy przycisk ↻ by przejść do następnego czasu. Przyciskiem → zatwierdzamy czas i przechodzimy do następnej funkcji.

UWAGA: Nie ma konieczności wprowadzania wszystkich 8 czasów startowych!

Sterownik automatycznie zachowa zaprogramowane czasy startowe w kolejności chronologicznej od 00:00 do 23:59.

Aby usunąć czas startowy: nacisnąć przycisk ↻ by wyświetlić czasy startowe. Gdy mamy czas startowy, który chcemy usunąć, przytrzymać przycisk ↻ przez co najmniej 2 sek.

7 Ustawianie czasu trwania nawadniania na stację



Każda stacja musi być przypisana do programu. Przypisz stację do programu A lub B przy użyciu przycisku A/B. Nacisnąć przycisk ↻, by przejść do następnej stacji. Przy użyciu przycisków +/On i -/Off ustawiamy czas nawadniania od 1 min. do 4 godz. w przedziałach 1-min. Czas nawadniania stacji pojawi się w godzinach i minutach. Uwaga: jeśli program nakłada się z drugim nawadnianiem ustawionym na start przed ukończeniem pierwszego, sterownik przetrzyma drugi start i opóźni go do momentu zakończenia poprzedniego.

8 Ekran stanu sterownika



(bieżący czas, system ZAŁ./WYŁ. itd., patrz: Krok 9-13)

Programowanie nawadniania automatycznego zostało zakończone.

W przyszłości taki ekran pojawi się w sytuacji, gdy mamy pusty ekran i naciskamy →. Pojawiają się opcjonalne funkcje. Naciśnij →.

9 Ustawianie opóźnienia nawadniania

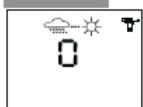

Można opóźnić nawadnianie od 1 do 9 dni podczas deszczowej pogody.

Nacisnąć ON lub OFF aby dokonać ustawienia. Na ekranach pojawi się ikona ☁☀ oraz ✖.

Każdego dnia sterownik odlicza liczbę pozostałych dni zanim programy nawadniania automatycznego przywrócą normalne harmonogramy nawadniania. Restart jest automatyczny.

Uwaga: aby skasować opóźnienie nawadniania, należy uzyskać dostęp do ekranu i zresetować liczbę dni na 0. Należy pamiętać, że podczas opóźnienia nawadniania nie można ręcznie uruchamiać nawadniania.

10



Budżet Wodny

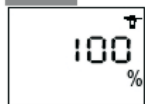

Sterownik posiada funkcję Budżetu Wodnego stosowaną do regulacji czasu nawadniania dla obu programów od 0 do 200% bez zmieniania czasu dla każdej stacji. Ustawienie 100% oznacza, że wszystkie stacje będą pracować zgodnie ze swoimi zaprogramowanymi czasami nawadniania. Funkcja Budżetu Wodnego może być użyteczna dla ograniczania czasu nawadniania podczas chłodnych miesięcy lub zwiększania go w okresach wyjątkowo gorących. Użyć przycisków +/On i -/Off, aby skrócić lub wydłużyć czas nawadniania w przedziałach 10%. Przykład: "80" na wyświetlaczu oznacza, że zredukowaliśmy czas nawadniania o 20% na wszystkich stacjach. Pierwotnie zaprogramowany czas trwania 10 minut zostanie skrócony do 8 minut. Zwiększony lub skrócony czas pracy nie pojawi się na wyświetlaczu ☒. Jednakże, ekran stanu sterownika (8) pokazuje ikonę %, która wskazuje na to, że funkcja Budżetu Wodnego została zastosowana. Należy pamiętać, że ustawiony procent ma zastosowanie dla **wszystkich** stacji w **obu** programach. Aby wyłączyć Budżet Wodny, należy przywołać ekran % i ustawić procent na 100.

11



STA

Ręczne uruchamianie pojedynczej stacji



Numer stacji pojawi się w górnym lewym rogu (przykład: stacja 2). Przy użyciu przycisku ↵ wyświetlić inne stacje. Przykład: aby ręcznie uruchomić stację 2, należy nacisnąć przycisk ↵ do momentu pojawienia się numeru 2. Następnie przyciskamy +/On. Rozpocznie się nawadnianie, co jest pokazane na ekranie poprzez migający strumień zraszacza. Wyświetlacz odlicza pozostały zaprogramowany czas nawadniania (przykład: 12 minut) w przedziałach 1-minutowych. Jeśli chcemy zatrzymać nawadnianie przed upłynięciem zaprogramowanego czasu, należy wcisnąć przycisk -/Off. Zniknie migający strumień. UWAGA: Budżet Wodny nie funkcjonuje w trybie ręcznego uruchamiania pojedynczej stacji.

12



CYC

Ręczne uruchamianie cyklu



Cykl składa się z sekwencyjnej pracy wszystkich stacji przyłączonych do tego samego programu. Przy użyciu przycisku A/B wybieramy program. Następnie naciskamy przycisk +/On aby uruchomić cykl. Strumień zraszacza zacznie migotać. Pojawi się pierwszy numer stacji w programie i pozostały czas nawadniania dla tej stacji jest odliczany. Reszta stacji pojawi się po kolei. Jeśli została zastosowana funkcja Budżetu Wodnego, obok "A" lub "B" pojawi się ikona %. Zwiększony lub skrócony czas nawadniania pojawi się również Na wyświetlaczu. Aby zatrzymać nawadnianie przed ukończeniem cyklu, należy nacisnąć przycisk -/Off. Sterownik powróci do wyświetlania aktualnego czasu. UWAGA: jeśli sterownik jest w trybie Off (niemigający krzyżyk na wyświetlaczu), ani ręczne ani automatyczne nawadnianie nie pojawi się. Patrz: kolejny Krok.

13



Włączanie / Wyłączanie systemu



Trybem domyślnym jest "On" (Zał.), który pozwala na zaprogramowane nawadnianie. Można zapobiec nawadnianiu (wyłączenie podczas deszczowej pogody) bez zmiany zaprogramowanych programów nawadniania. Nacisnąć →, aby pojawił się ekran z migającym krzyżykiem na zraszaczu. Aby zapobiec nawadnianiu, przycisnąć -/Off. Krzyżyk przestanie migać. Jeśli powędrujemy po menu przyciskając →, zobaczymy, że niemigający krzyżyk pojawia się na wszystkich ekranach za wyjątkiem jednego. Nie rozpocznie się nawadnianie, ani automatyczne, ani ręczne. Aby powrócić do trybu nawadniania, należy przycisnąć → do momentu pojawienia się migającego krzyżyka na wyświetlaczu. Teraz nacisnąć +/On. Krzyżyk zniknie.

Ważne



Ta ikona oznacza, że trzeba wymienić baterie. Używać tylko baterie wysokiej klasy, takie jak Varta lub podobne.

DEKLARACJA ZGODNOŚCI Z DYREKTYWAMI EUROPEJSKIMI

Deklaruję, że urządzenie z Serii WP, sterownik do nawodnień, odpowiada Dyrektywom Europejskim 89/336/CEE oraz 93/31/CEE dotyczącym kompatybilności elektromagnetycznej. Urządzenie z serii WP jest zasilane baterią. Ogólne informacje dotyczące sterownika Serii WP znajdują się z tyłu paska terminalu.

Aix en Provence, 01/03/02
Dyrektor Naczelny
RAIN BIRD EUROPE
Podpis

Produkty firmy **RAIN BIRD®** posiadają Certyfikat ISO 9002 oraz Aprobataę Techniczną, która dopuszcza powyższe produkty do obrotu i ogólnego stosowania na rynku polskim. Sterowniki posiadają również deklarację zgodności producenta CE.

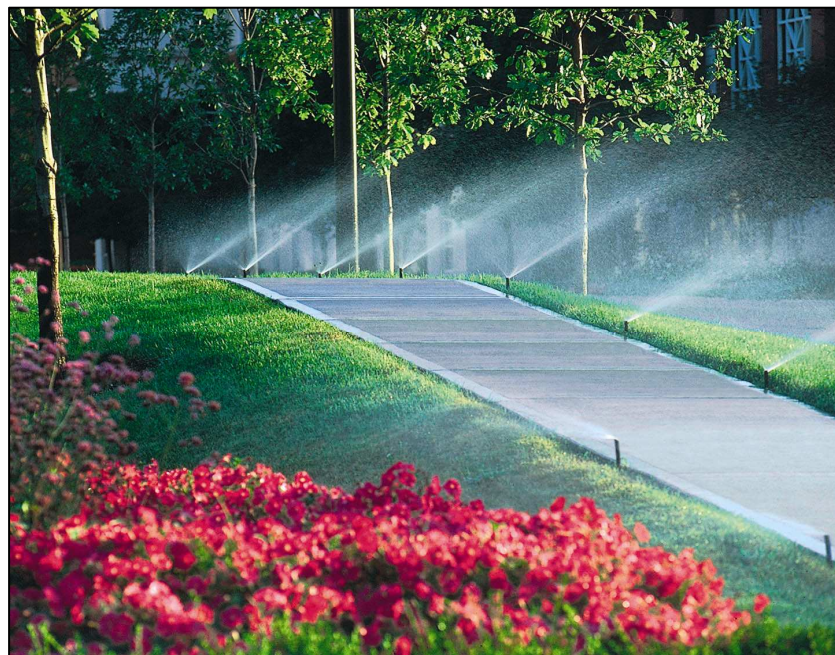

Producent:

RAIN BIRD®

RAIN BIRD Deutschland GmbH
Siedlerstrasse 46
71126 Gäufelden Nebringen
DEUTSCHLAND
Tel.: (49) 07032 99010
Fax: (49) 07032 990111
internet: <http://www.rainbird.fr>

Dystrybutor w Polsce:

TANAKE

TANAKE Group Sp. z o.o.
ul. Puławska 426
02-884 Warszawa
Tel.: (0-22) 336 90 40
Fax: (0-22) 336 90 49
e-mail: wnts@tanake.com.pl
<http://www.tanake.com.pl>